

桑名杯レディーステニス大会2023 by DUNLOP 予選【東会場】

2023.4/7, 10 善福寺公園TC, 関町LTC

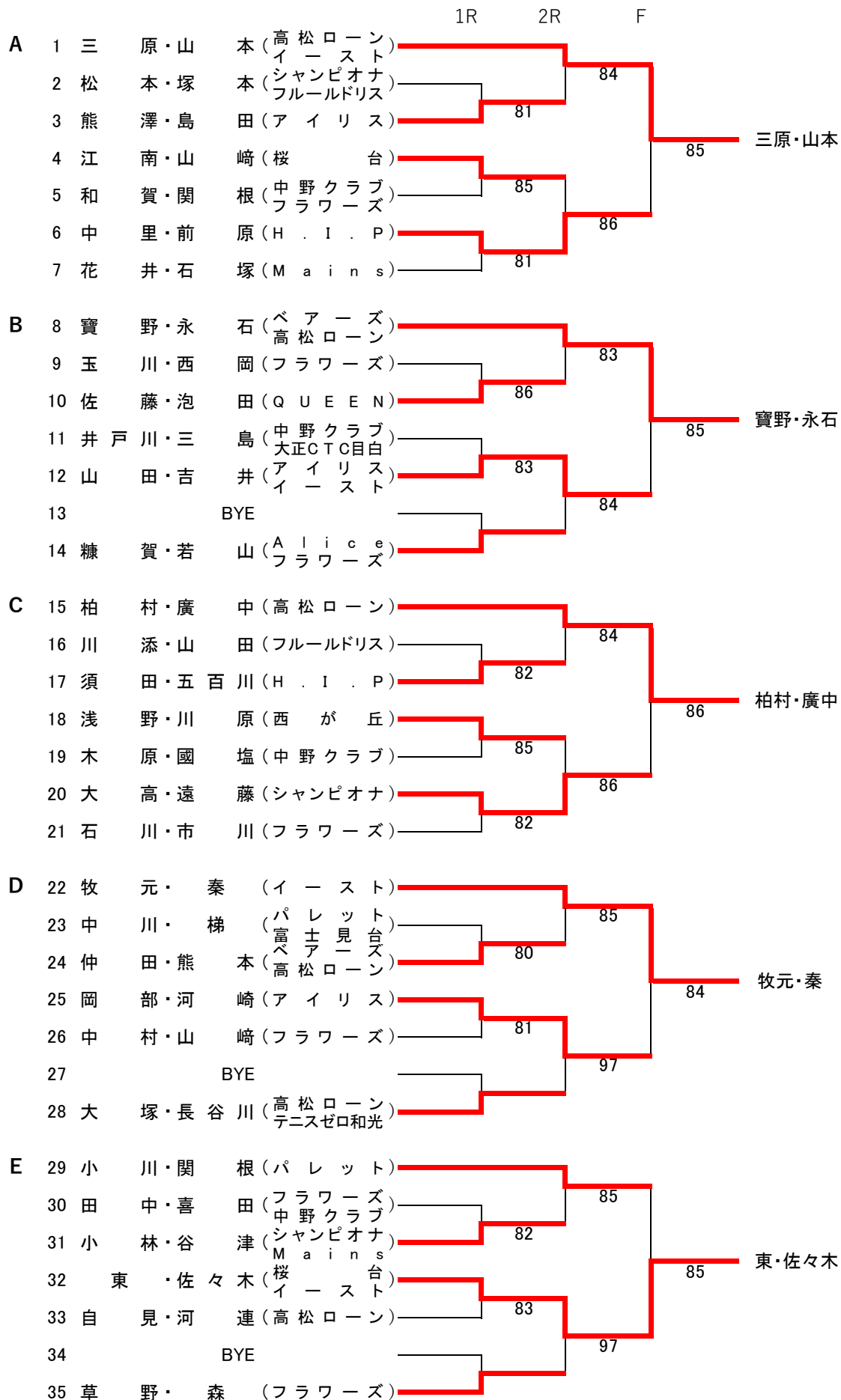

桑名杯レディーステニス大会2023 by DUNLOP 予選【東会場】

2023.4/7, 10 善福寺公園TC, 関町LTC

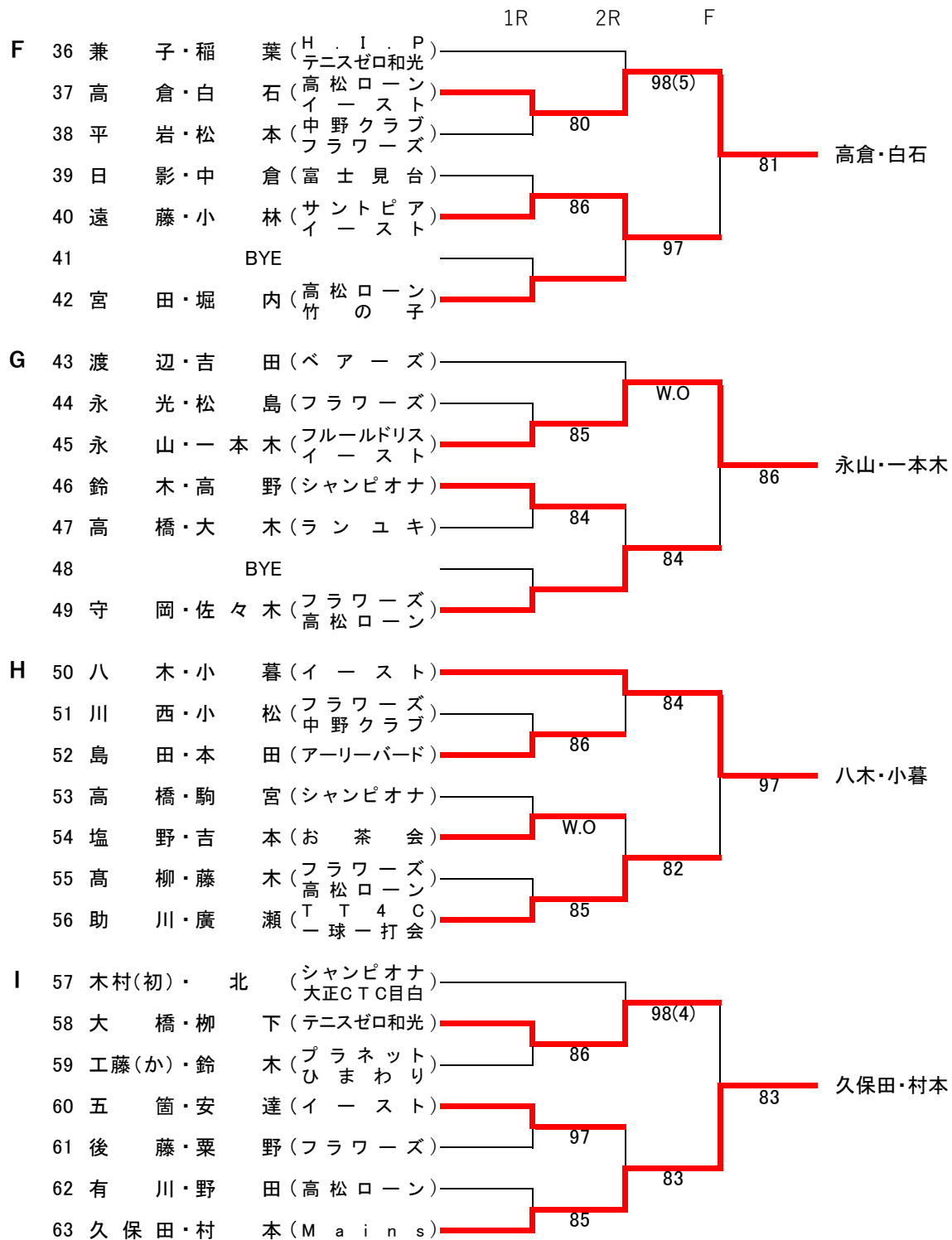

2023 東京都支部ダブルス大会 C級 予選 【東会場】

2023.4/7, 10 善福寺公園TC, 桜台TC

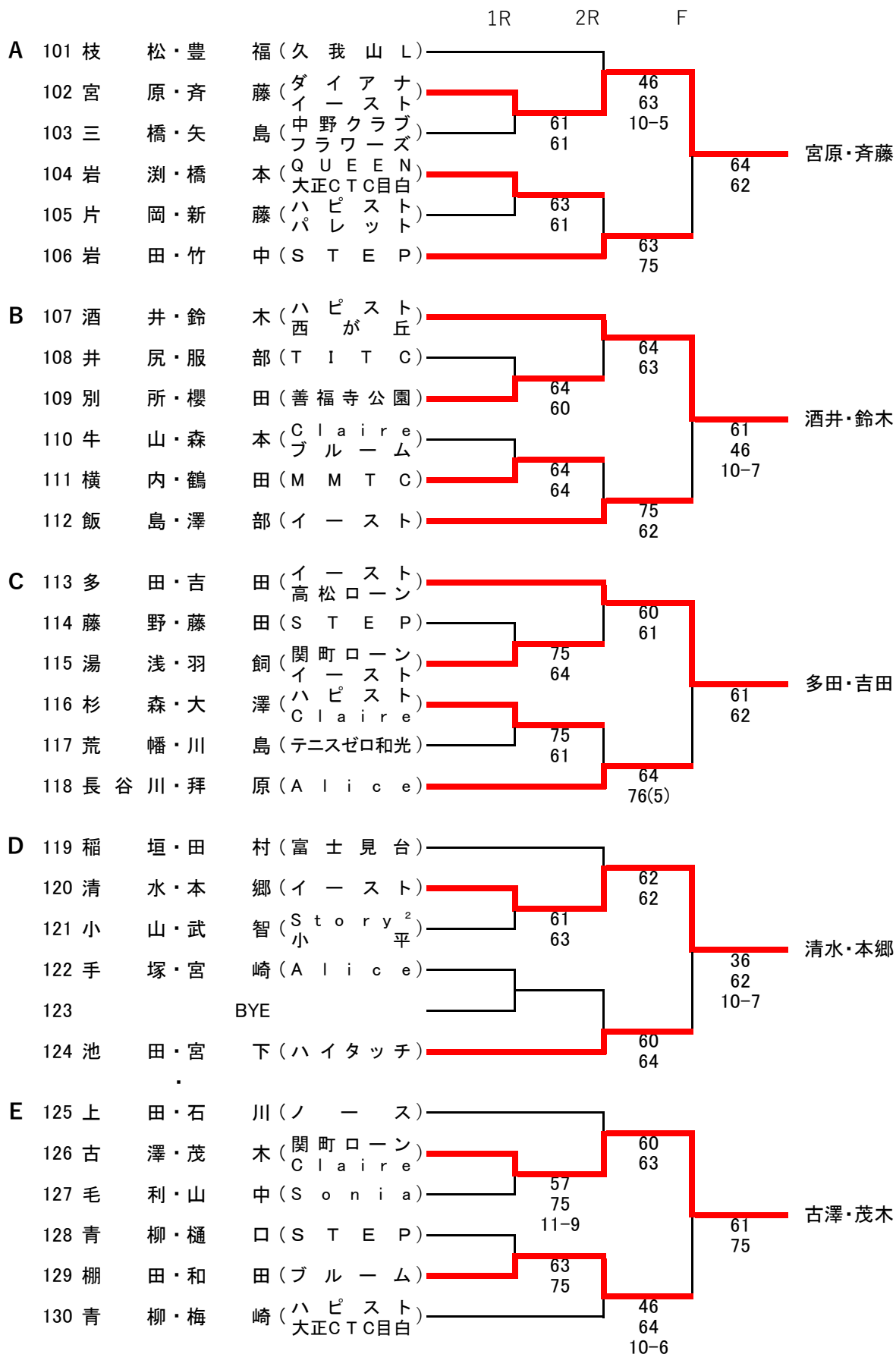

2023 東京都支部ダブルス大会 C級 予選 【東会場】

2023.4/7, 10 善福寺公園TC, 桜台TC

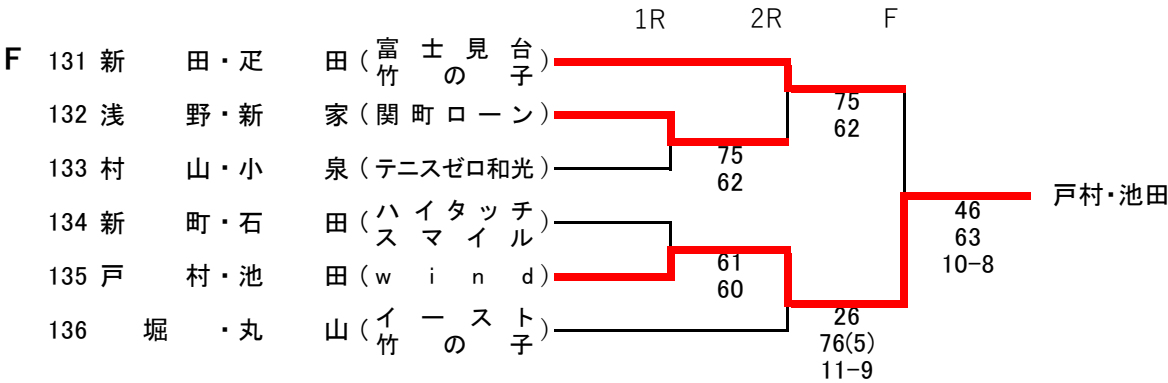

2023 東京都支部ダブルス大会 C級 予選 【西会場】

2023.4/4.6 東宝調布スポーツパーク

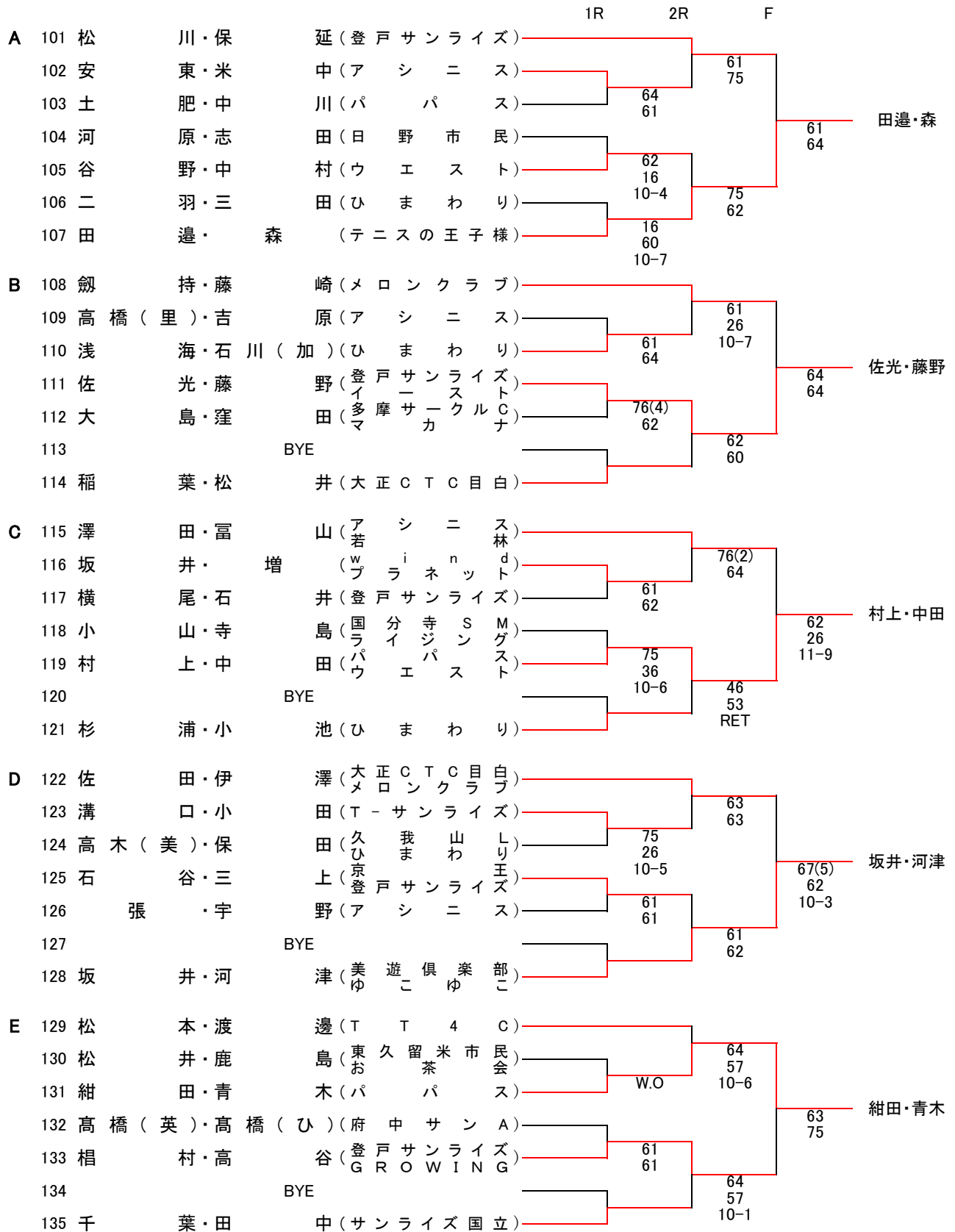

結果

2023 東京都支部ダブルス大会 C級 予選 【西会場】

2023.4/4.6 東宝調布スポーツパーク

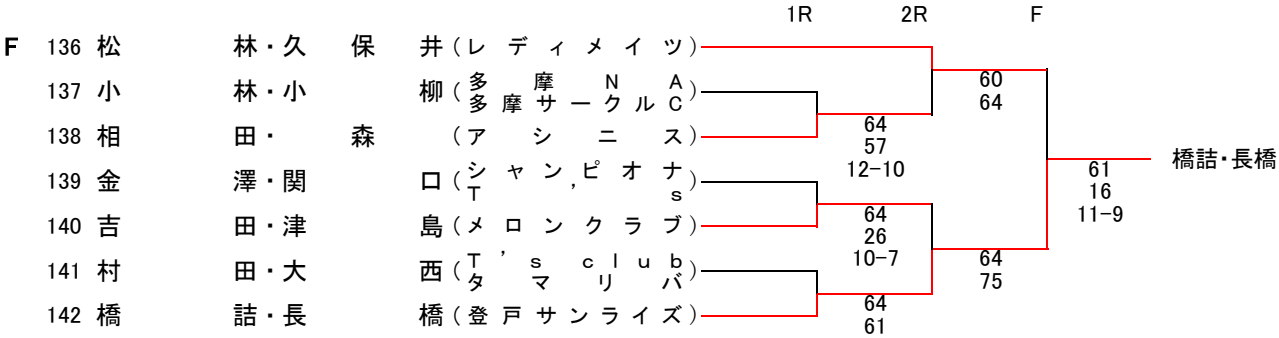

桑名杯レディーステニス大会2023 by DUNLOP 予選【西会場】

2023.4/5 東宝調布スポーツパーク

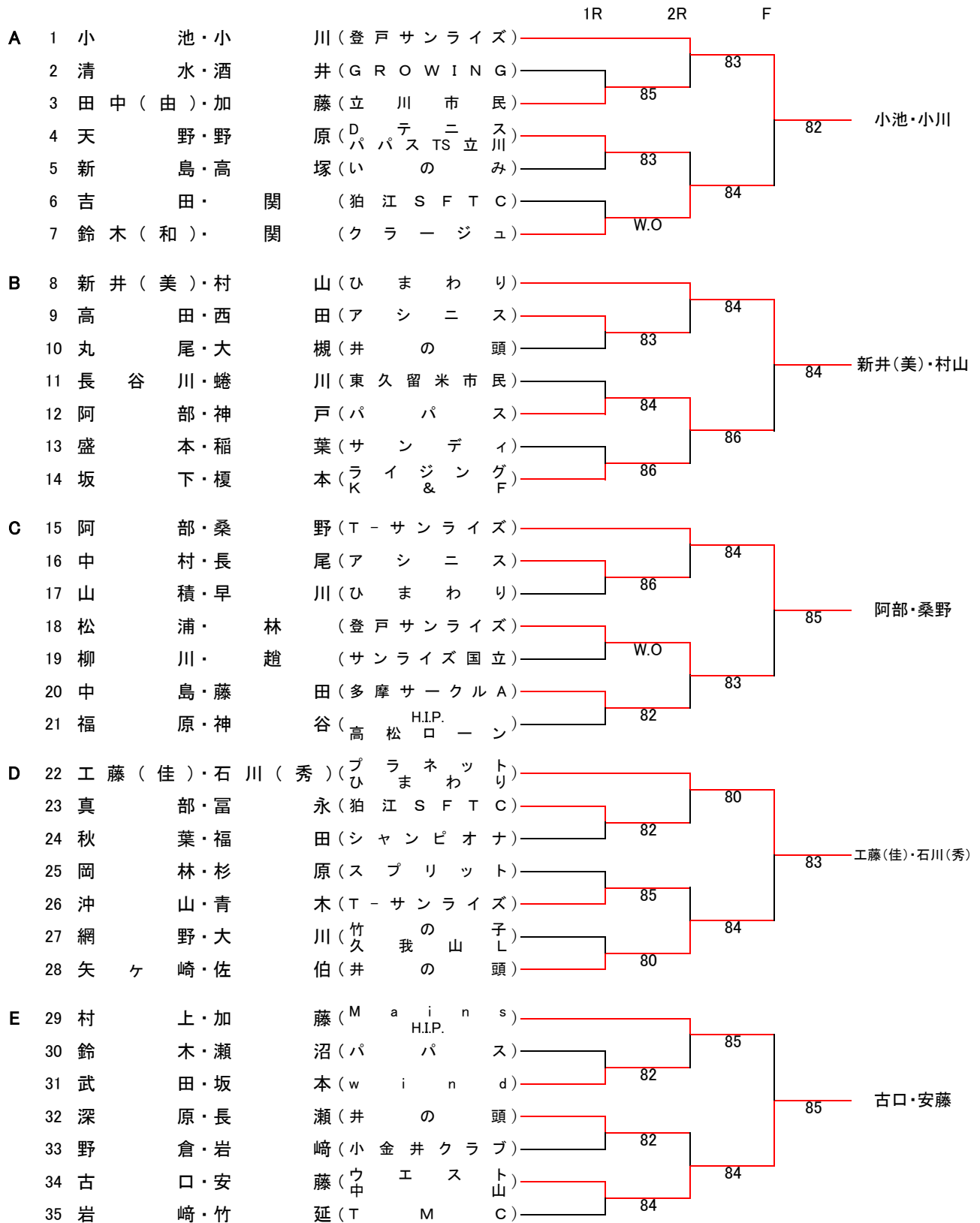

桑名杯レディーステニス大会2023 by DUNLOP 予選【西会場】

2023.4/5東宝調布スポーツパーク

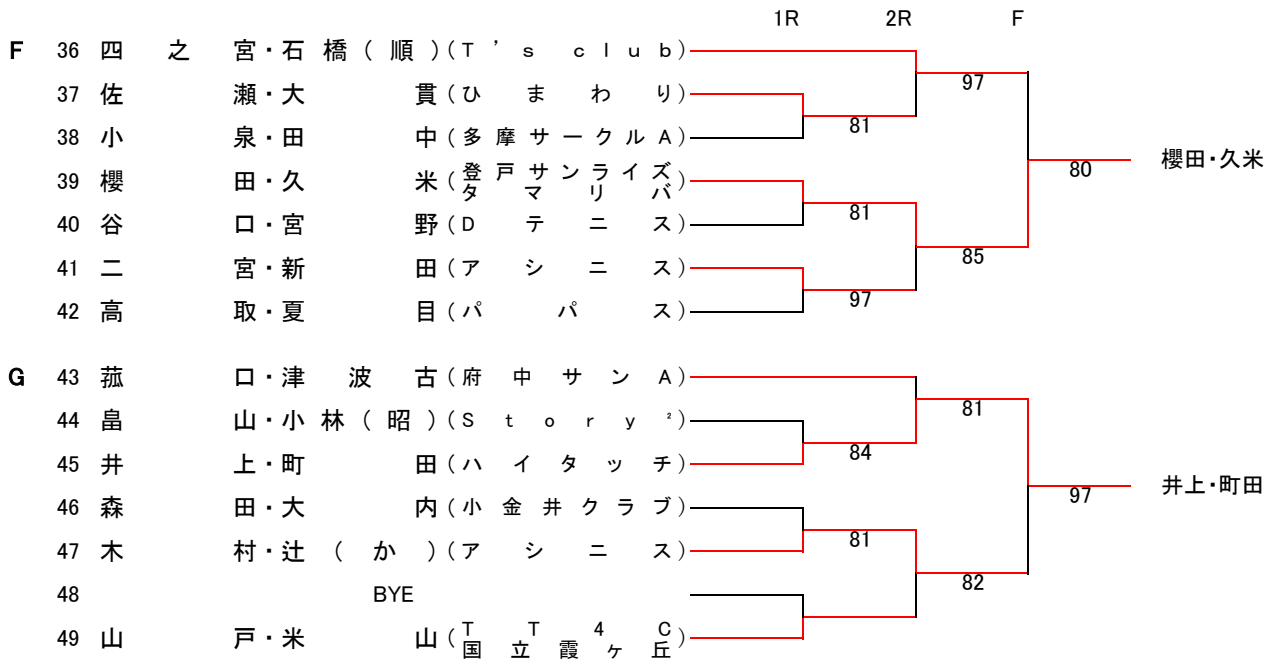

桑名杯レディーステニス大会2023 by DUNLOP 予選 【南会場】

結果

2023.4/11,12 京王TC

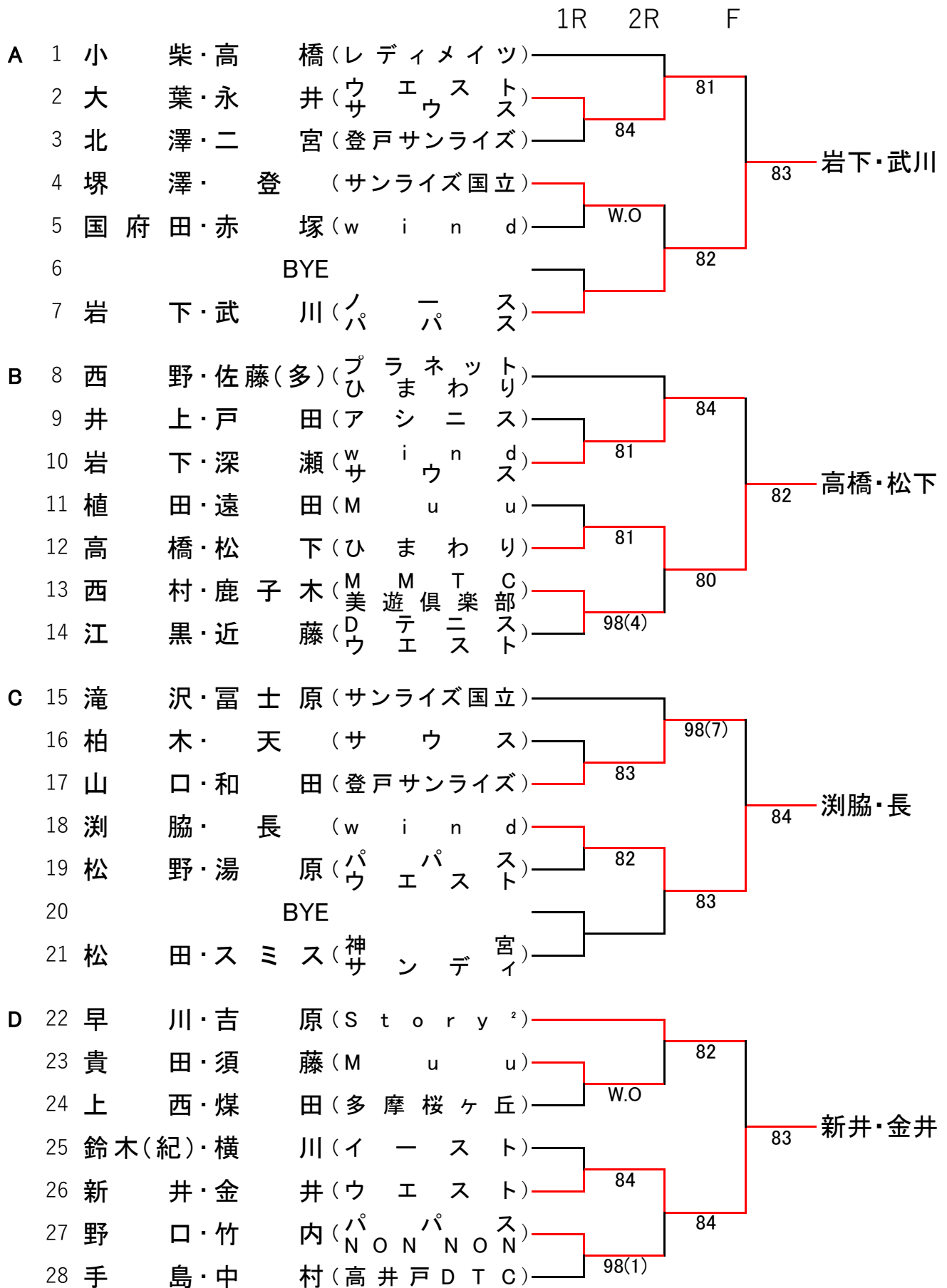

桑名杯レディーステニス大会2023 by DUNLOP 予選 【南会場】

結果

2023.4/11,12 京王TC

			1R	2R	F			
E	29	遠藤・田口	(アシニス)					
	30	菅井・江村	(アーリーバード)					
	31	鈴木・中尾	(ウッチーズ)		84			
	32	勝倉・佐藤	(T-サンライズ)					
	33	大槻・椎原	(マインズベリナー)		83			
	34		BYE			85		
	35	小林・今井	(METUC)					
					84			
						82	大槻・椎原	
F	36	会田・中村	(神宮)					
	37	中村・角倉	(日野市民)					
	38	小寺・池田	(サウス)		86			
	39	大野・海老原	(ひまわり)					
	40	川崎・平上	(アシニス)		80			
	41	下木原・川上	(アーリーバード)			85		
	42	伊藤・林	(サウス)		86			
						W.O		
							82	大野・海老原
G	43	市村・市川	(登戸サンライズ)					
	44	岡野・堤	(wind)					
	45	鈴木・久保田	(K&F)		82			
	46	市野・江野澤	(Muu)					
	47	伊森・齊藤	(サウス)		84			
	48		BYE			85		
	49	橋爪・花田	(Story ²)					
						97		
							86	岡野・堤
H	50	佐藤(万)・小町	(Dテニス)					
	51	坂田・橘和	(登戸サンライズ)					
	52	工藤・佐藤(悦)	(美遊倶楽部)		80			
	53	神田・渡辺	(登戸サンライズ)					
	54	松山・小林	(パ立川市民)		98(4)			
	55	横井・板垣	(ひまわり)			85		
	56	大下・渡邊	(アシニス)		81			
						85		
							84	佐藤(万)・小町

2023 東京都支部ダブルス大会 C級 予選 【南会場】

結果

2023.4/11,12 京王TC

			1R	2R	F	
A	101	志方・富田 (QUEEN)				
	102	辻(雅)・三橋 (アシニス)			62 61	
	103	川手・大野 (小金井クラブ)		76(3) 63		
	104	佐野・岡西 (富士見台)			57 62	佐野・岡西
	105	BYE			10-3	
	106	武田・坂田 (サンライズ国立)			57 62 10-5	
B	107	古内・小見山 (M u u)				
	108	鈴木・老久保 (M M T C)			63 62	
	109	大野(恵)・豊島 (サウス)		75 60		
	110	藤原・渡辺 (登戸サンライズ)			61 60	古内・小見山
	111	森田・芙蓉 (サンデイ)		63 63		
	112	松本・本野 (サンライズ国立)			46 76(2) 10-5	
C	113	田中・小野田 (アイリス)				
	114	黒崎・本間 (wind)			36 64	
	115	高橋(貴)・松田 (アシニス)		76(2) 60	10-5	
	116	酒井・益本 (昭和の森)			63 61	鈴江・土肥
	117	鎌田・田畑 (T-サンライズ)		63 64		
	118	鈴江・土肥 (T T 4 C)			62 60	
D	119	向原・古市 (パパス TS 立川)				
	120	山口・森本 (K M - C)			61 62	
	121	加藤・下條 (フレーザーズ)		36 64		
	122	及川・菊池(め) (アシニス)		10-6	61 64	垣屋・中村 (美智子) (恵)
	123	相澤・増島 (T T 4 C)		W.O		
	124	垣屋(美智子)・中村(恵) (ひまわり)			60 61	

2023 東京都支部ダブルス大会 C級 予選 【南会場】

結 果

2023.4/11,12 京王TC

			1R	2R	F	
I	149 柴 崎・平	山 (メロンクラブ)				
	150 渡 辺・廣	岡 (ひまわり)			63	
	151 高 沼・浅	田 (S t o r y ²)		61	61	
	152 角 ・猪	狩 (日野市民)		75		
	153 溝 渚・花	枝 (D テニス)		36		
	154 内 山・高	田 (スプリット)		61		
		(サンライズ国立)		10-2	62	
					64	内山・高田
					64	
J	155 山 田・水	谷 (東久留米市民)				
	156 浅 海・横	山 (w i n d)			64	
	157 名 倉・ 原	(ア シパ ス)		62	61	
		(パ シパ ス)		63		
	158 羽 島・ブ	エ (M M T C)				
	159 稲 垣・石	田 (T ' s c l u b)		63		
	160 京 井・名	倉 (B T C)		62		
					64	山田・水谷
					75	
K	161 松 本・水	野 (パ パ ス)				
	162 溝 谷・岡	野 (レディメイツ)			63	
	163 松 井・竹	中 (プ ラネット)		64	36	
		(ひまわり)		61	11-9	
	164 平 山・村	山 (V a m o s)				
	165	BYE				
	166 森 脇・池	本 (サ ウ ス)			46	
		(M M T C)			75	
					11-9	
						松本・水野
					63	
					64	
L	167 鈴 木・吉	野 (ティファニー)				
	168 高橋(祥)・羽根	田 (ア シニ ス)			26	
	169 内 海・川	口 (サ ウ ス)		64	65RET	
		(ひまわり)		16		
	170 木 野・鈴木(め)	(ノ ー ス)		10-8		
	171 原 ・島	津 (久 我 山 L)		36		
				61		
	172 林 ・松	本 (日野市民)		10-6		
					63	木野・鈴木(め)
					26	
					10-6	

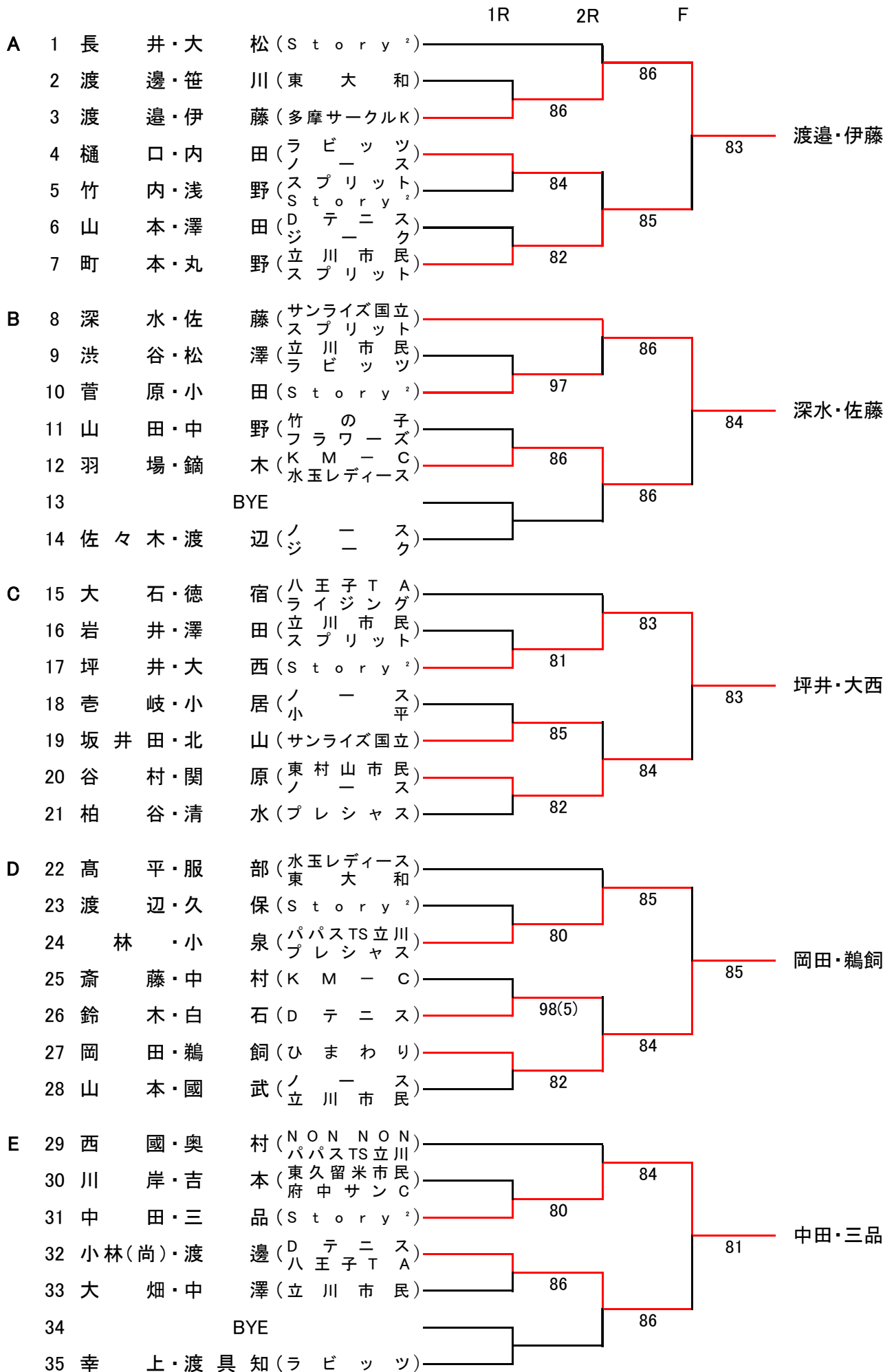

桑名杯レディーステニス大会2023 by DUNLOP 予選【北会場】

結果

2023.4.25 昭和の森TC

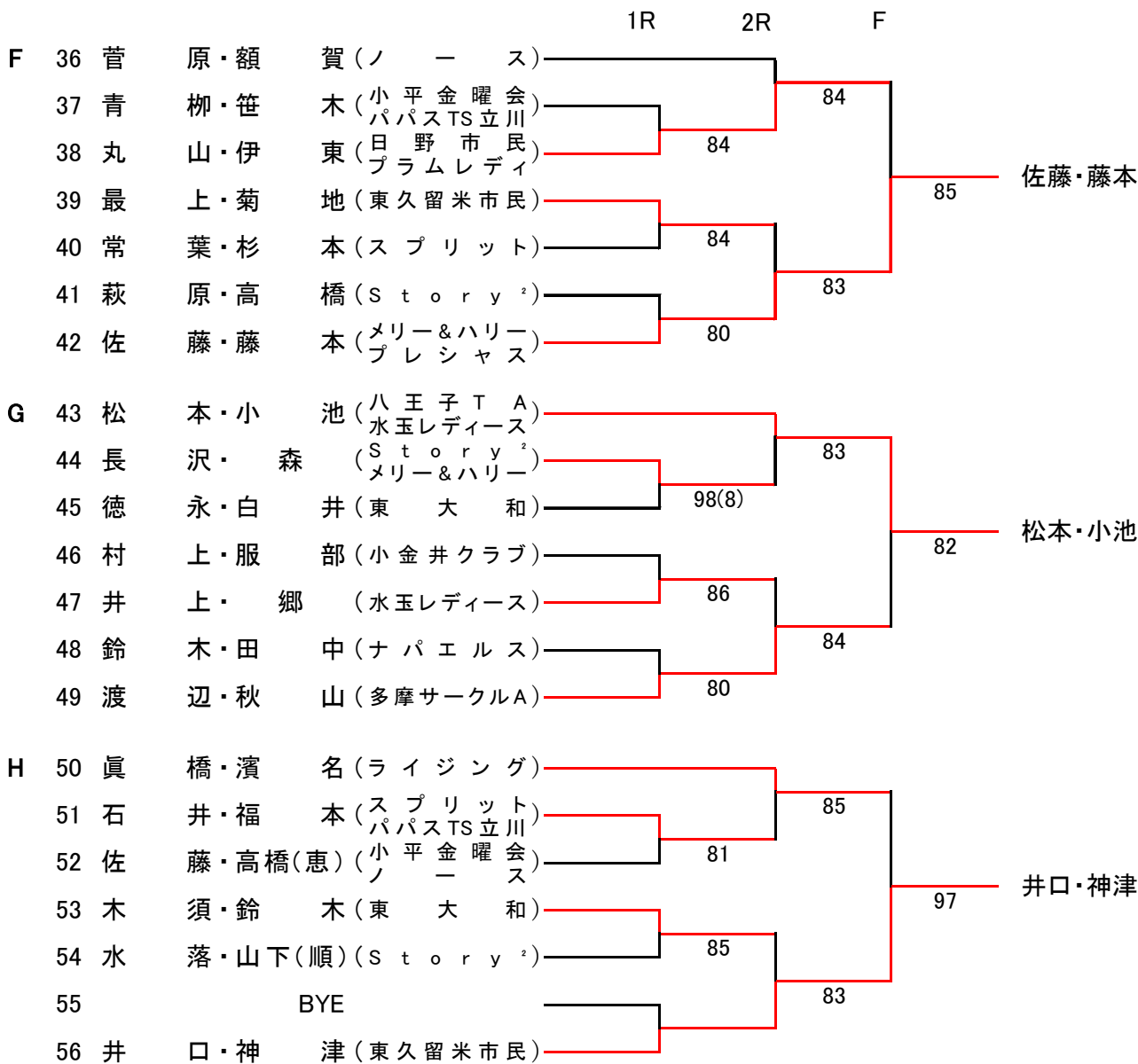

2023 東京都支部ダブルス大会 C級 予選 【北会場】

結果

2023.4.25・5.1 昭和の森TC・保谷ロイヤルTC

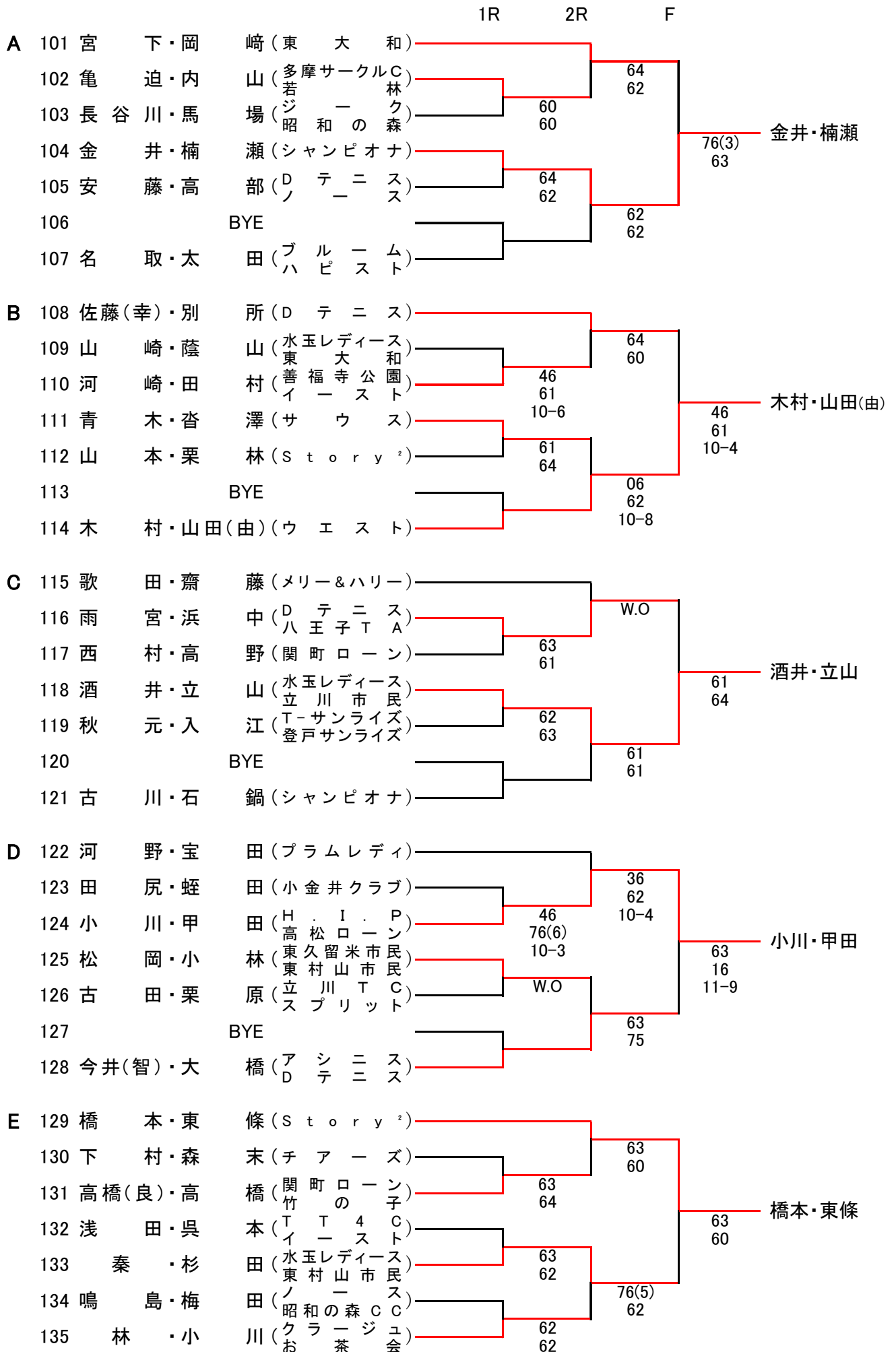

2023 東京都支部ダブルス大会 C級 予選 【北会場】

結果

2023.4.25・5.1 昭和の森TC・保谷ロイヤルTC

